



EAN:	4013288236210	Abmessung:	270x50x30 mm
Teilenr.:	05020358001	Gewicht:	221 g
Artikel-Nr.:	6007 Joker	Ursprungsland:	CZ
		Zolltarifnr.:	82041100

- Geniale Kombination aus Maulende und Ratschenmechanik am Ringende in langer Ausführung
- Langer Hebel ermöglicht höhere Kraftübertragung
- Bessere Zugänglichkeit bei tiefliegenden Verschraubungen
- Kein Abrutschen durch Endanschlag
- Mit praktischer Haltefunktion durch Metallplatte im Maul
- Rückschwenkwinkel im Maul von nur 30°
- Äußerst robuste Ringratsche
- Werkzeugfinder Take it easy: Farbkennzeichnung nach Größen sowie zusätzlich aufgelaserte Größenangabe

Weltweit einzigartige Kombination aus Maul- und Ring-Ratschenmechanik in langer Ausführung. Für Sechskant-Schraubenköpfe bzw. -Mutter. Der lange Hebel ermöglicht höhere Kraftübertragung. Die lange Ausführung dient auch der besseren Zugänglichkeit bei tiefliegenden Verschraubungen. Mit Haltefunktion durch Metallplatte im Maul, die die Gefahr des Verlierens von Schrauben und Muttern reduziert. Die auswechselbare Metallplatte im Maul sichert mit extra harten Zähnen Schrauben und Muttern und reduziert die Abrutschgefahr. Der integrierte Endanschlag kann das Abrutschen vom Schraubenkopf nach unten verhindern und ermöglicht das Aufbringen hoher Drehmomente. Die Doppelsechskantgeometrie sorgt für die formschlüssige Verbindung mit Schraube oder Mutter und damit für die Verringerung der Abrutschgefahr. Ein Rückschwenkwinkel von nur 30° auf der Maulseite vermeidet zeitintensives Wenden des Schlüssels beim Schrauben. Ratschenmechanik auf der Ringseite mit außergewöhnlich hoher Feinverzahnung von 80 Zähnen für Flexibilität auch in engen Bauräumen. Die spezielle Schmiedegeometrie sorgt für hohe Drehmomentübertragung und hohe Biegesteifigkeit. Gefertigt aus leistungsfähigem Chrom-Molybdän-Stahl mit Nickel-Chrom Beschichtung für hohen Korrosionsschutz. Mit Werkzeugfinder Take it easy: Farbkennzeichnung nach Größen sowie zusätzlich aufgelaserte Größenangabe.



Weblink

<https://www.wera.de/de/05020358001>

Wera - 6007 Joker
 05020358001 - 4013288236210

Wera Werkzeuge GmbH
 Korzter Straße 21-25
 D-42349 Wuppertal
 Tel: +49 (0)2 02 / 40 45-0
 E-Mail: info@wera.de

Lange Ausführung



Maul-Ringratschenschlüssel Joker 6007. Länge zählt.



Die lange Ausführung des Maulschlüssels dient der besseren Zugänglichkeit bei tiefliegenden Verschraubungen.

Mit Haltefunktion für Sechskant-Schrauben und -Mutter



Mit der Haltefunktion des Jokers führen Sie Mutter und Schrauben direkt und sicher zum Einsatzort. Dort kann das Gewinde schnell und sicher eingefädelt werden. Ein Herunterfallen der Schraube oder Mutter kann effektiv vermieden werden. Das zeitaufwändige Suchen entfällt.

Kein Abrutschen durch Endanschlag



Durch seinen Endanschlag verringert der Joker die Abrutschgefahr vom Schraubenkopf nach unten. Außerdem kann durch die Verringerung der Abrutschgefahr beim Schrauben viel mehr Kraft aufgebracht werden.

Doppelsechskant-Geometrie

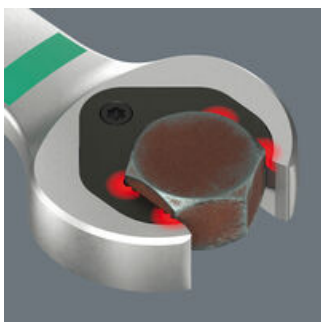

Die clevere Doppelsechskant-Geometrie des Jokers macht die Verbindung mit Schraube oder Mutter formschlüssig - das sitzt. Und die auswechselbare, gehärtete Metallplatte im Maul des Jokers verbeißt sich mit extrem harten Spitzen in die Schraube. Beides verringert die Abrutschgefahr auch bei hohen Drehmomenten.

Rückschwenkwinkel im Maul von nur 30°

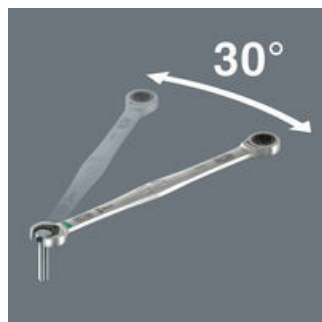

Durch die Doppelsechskant-Geometrie seines Maulendes wird der Rückholwinkel des Joker 6007 auf 30° reduziert. Der Joker 6007 hat ein gerades Maul, so dass er nicht mehr umständlich gewendet und neu angesetzt werden muss.

Feinverzahnte Ratschenmechanik



Die Ratschenmechanik auf der Ringseite weist eine außergewöhnlich hohe Feinverzahnung mit 80 Zähnen auf und sorgt für Flexibilität auch in engen Bauräumen.

Wera Werkzeugfinder Take it easy









Take it easy Werkzeugfinder mit Farbkennzeichnung nach Größen und zusätzlich aufgelaseter Größenangabe - zum einfachen und schnellen Finden des benötigten Werkzeugs.

Weblink
<https://www.wera.de/de/05020358001>

Wera - 6007 Joker
 05020358001 - 4013288236210

Wera Werkzeuge GmbH
 Korzter Straße 21-25
 D-42349 Wuppertal
 Tel: +49 (0)2 02 / 40 45-0
 E-Mail: info@wera.de

Weitere Varianten dieser Produktfamilie:

							
		mm	mm	mm	mm	mm	mm
05020350001	leuchtpink_232 C	8	180	21	6	18	7
05020351001	leuchtgelb_yello wC	10	209	24,2	6,3	21	7,2
05020355001 ¹⁾	cyan_2985C	11	220	26	7	23	7,5
05020356001 ¹⁾	schwarz_blackC	12	245	29	8	26	8,6
05020352001	tuerkis_339C	13	245	29,4	8	26	8,6
05020357001 ¹⁾	pink_241C	14	265	34	8,5	29	9,2
05020358001¹⁾	weiss	15	265	34	8,5	29	9,2
05020359001 ¹⁾	violett_2735C	16	304,5	39	9	33,5	10,5
05020353001	rot_200C	17	304,5	39	9	33,5	10,5
05020360001 ¹⁾	leuchtgruen_37 5C	18	334	43	10	36	11
05020354001	blau_307C	19	334	43	14	36	11

1) Lieferbar ab Mai 2026

Weblink

<https://www.wera.de/de/05020358001>Wera - 6007 Joker
05020358001 - 4013288236210Wera Werkzeuge GmbH
Korzter Straße 21-25
D-42349 Wuppertal
Tel: +49 (0)2 02 / 40 45-0
E-Mail: info@wera.de